

ATLANT

БЫТОВАЯ ТЕХНИКА

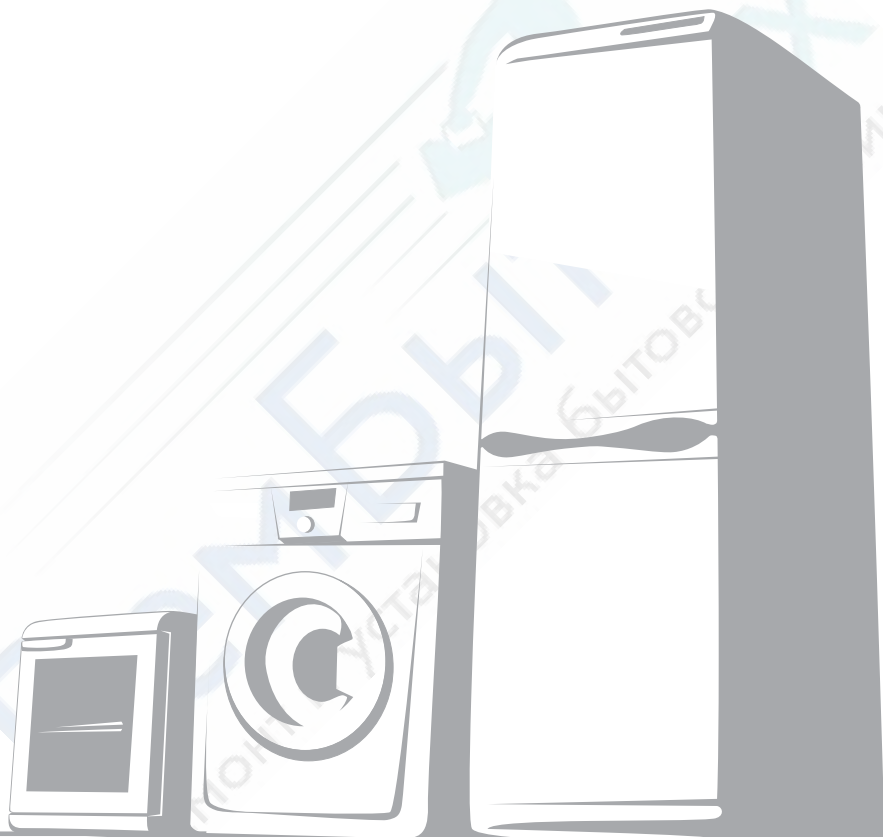

РУКОВОДСТВО ПО ЭКСПЛУАТАЦИИ



ХОЛОДИЛЬНИК ТЕРМОЭЛЕКТРИЧЕСКИЙ МХТЭ-30-01-ХХ

Уважаемый покупатель!

Внимательно изучив руководство по эксплуатации, Вы сможете правильно пользоваться термоэлектрическим холодильником. Сохраняйте руководство по эксплуатации на протяжении всего срока службы холодильника.

При покупке холодильника проверьте правильность заполнения гарантийной карты, наличие штампа организации, продавшей его, и даты продажи на отрывных талонах.

Система менеджмента качества разработки и производства изделий ЗАО "АТЛАНТ" соответствует требованиям СТБ ISO 9001-2009 и зарегистрирована в Реестре Национальной системы подтверждения соответствия РБ под № ВУ/112 05.01.002 00014.



005

1.1 Холодильник термоэлектрический (далее — холодильник) в соответствии с рисунком 1 предназначен для охлаждения и хранения охлажденных напитков, продуктов в бытовых и жилых помещениях, номерах гостиниц, барах, ресторанах, палатах больниц, санаториев и т.п.

1.2 В модели холодильника последние цифры (условно — XX) обозначают номер исполнения, который указан в гарантийной карте и на табличке холодильника, расположенной с левой стороны внутри холодильника. Исполнения холодильника отличаются материалом покрытия, конструкцией двери, набором комплектующих.

1.3 При эксплуатации холодильник может быть установлен в мебель, кроме исполнений холодильника со стеклянной дверью.

Холодильник МХТЭ-30-01-62 встраивается в мебель.

1.4 В холодильнике предусмотрено принудительное охлаждение радиатора горячего теплообменника вентиляторами (см. рисунок 2) и наличие трех режимов работы.

1.5 Эксплуатировать холодильник необходимо:

- при температуре окружающей среды от плюс 16 °С до плюс 32 °С;
- в диапазоне номинальных напряжений 220-230 В при отклонении напряжения $\pm 10\%$ от номинального и частоте (50 ± 1) Гц в электрической сети переменного тока;
- при относительной влажности не более 75 %.

1.6 В комплект поставки входят: комплектующие в соответствии с рисунком 1 и таблицами 1 и 4, руководство по эксплуатации, гарантийная карта, перечень уполномоченных сервисных организаций.

1.7 Основные технические характеристики холодильника приведены в таблице 2, содержание драгметаллов — в таблице 3.

1.8 После транспортировки при температуре окружающей среды ниже 0 °С холодильник перед включением в электрическую сеть следует выдержать 4 часа при комнатной температуре.

1.9 Изготовитель, сохраняя неизменными основные технические характеристики холодильника, может совершенствовать его конструкцию.

ВНИМАНИЕ! Изготовитель (продавец) не несет ответственности (в том числе и в гарантийный период) за дефекты и повреждение изделия, возникшие вследствие нарушения условий эксплуатации или его хранения либо действия непреодолимой силы (пожара, стихийного бедствия и т.п.).

2 ТРЕБОВАНИЯ БЕЗОПАСНОСТИ

2.1 Холодильник — электробытовой прибор, поэтому при его эксплуатации следует соблюдать общие правила электробезопасности.

2.2 Прибор не предназначен для использования лицами (включая детей) с пониженными физическими, чувственными или умственными способностями или при отсутствии у них опыта или знаний, если они не находятся под контролем или не проинструктированы об использовании прибора лицом, ответственным за их безопасность.

Дети должны находиться под контролем для недопущения игры с прибором.

2.3 По типу защиты от поражения электрическим током холодильник относится к классу I и должен подключаться к электрической сети через двухполюсную розетку с заземляющим контактом.

Для установки розетки с заземляющим контактом в помещении необходимо обратиться к квалифицированному электрику. Розетка должна быть установлена в месте, доступном для экстренного отключения холодильника от внешней электрической сети.

2.4 Перед подключением холодильника к электрической сети необходимо визуально проверить отсутствие повреждений шнура питания и вилки. При повреждении шнура следует обратиться к изготовителю или в сервисную службу для его замены.



МХТЭ-30-01-ХХ
(дверь металлическая)

5 или 2



2 или 5



МХТЭ-30-01-ХХ
(дверь стеклянная)



Рисунок 1

Таблица 1 — Комплектующие

Наименование	Позиция на рис. 1	Количество для холодильника, шт.	
		Дверь металлическая	Дверь стеклянная
Лоток	1	1	1
Полка	2	1	1
Барьер-полка	3	2	—
Пруток	4	1	—
Корзина	5	—	1
Опора	6	4	http://rembitteh.ru/

ТЕХНИЧЕСКАЯ ХАРАКТЕРИСТИКА		МХТЭ-30-01-60 МХТЭ-30-01-61 МХТЭ-30-01-62	МХТЭ-30-01-65 МХТЭ-30-01-66 МХТЭ-30-01-67 МХТЭ-30-01-68
		Дверь металлическая	Дверь стеклянная (двухкамерный стеклопакет)
Номинальный общий объем брутто, м ³		0,031	0,033
Номинальный объем для хранения, м ³		0,030	0,032
Номинальная площадь полок для хранения продуктов, м ²		0,14	0,14
Габаритные размеры, мм	высота	535 _{.5}	
	ширина	400 _{.5}	
	глубина	460 _{.5}	
Масса нетто, кг, не более		16	
Температура хранения в холодильнике* (при температуре окружающей среды от плюс 16 °С до плюс 32 °С), °С		От 0 до плюс 10**	От плюс 4 до плюс 17**
Температура хранения в холодильнике* (при температуре окружающей среды от плюс 16 °С до плюс 25 °С), °С	Режим "1"	От плюс 5,5 до плюс 10	От плюс 8 до плюс 12
	Режим "2"	От плюс 2,5 до плюс 7,5	От плюс 6 до плюс 11
	Режим "3"	От 0 до плюс 5	От плюс 4 до плюс 10
Номинальное суточное энергопотребление* при температуре окружающей среды плюс 25 °С, кВт.ч		0,5	0,62
Корректированный уровень звуковой мощности*, дБА, не более		37	37
Номинальная потребляемая мощность*, Вт		66	65
* Технические характеристики определяются в соответствии с СТБ 1499-2004 в установившемся режиме работы.			
** Достигается независимо от установленного режима работы.			

Таблица 3 – Содержание драгметаллов

Содержание драгметаллов в холодильнике, г	
Золото	0,000664
Серебро	0,0292270
Палладий	0,0025



Рисунок 2 — Вид сзади



Рисунок 3

Таблица 4 — Комплектующие и комплект монтажных частей для холодильника МХТЭ-30-01-62

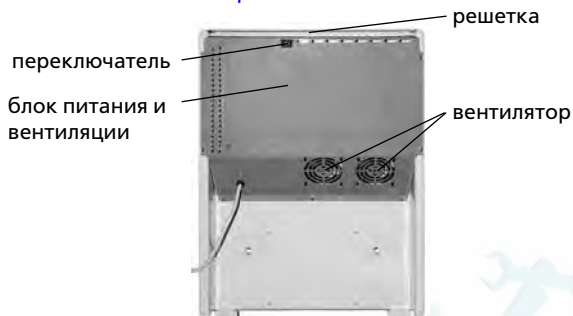
Наименование	Позиция на рис. 3	Количество для холодильника, шт.
Винт	1	3
Заглушка	2	3
Уголок	3	1
Наконечник	4	1
Направляющая	5	1
Винт 4.8x16 ISO 7049	6	4
Кронштейн	7	4

2.5 Необходимо отключать холодильник от электрической сети, вынув вилку шнура питания из розетки, при:

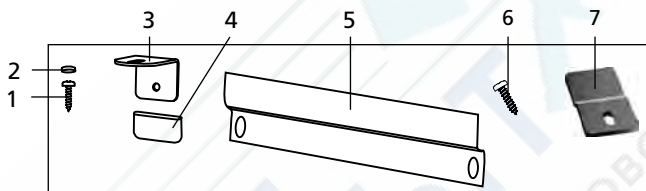
- перестановке его на другое место;
- отъезде на длительное время (более 14 дней).

Для обеспечения электрической и пожарной безопасности **ЗАПРЕЩАЕТСЯ:**

- подключать холодильник к электрической сети, имеющей неисправную защиту от токовых перегрузок. Электрическая сеть должна иметь устройство защиты, рассчитанное на ток 10 А;
- использовать для подключения холодильника розетку без заземляющего контакта;
- использовать для подключения холодильника к электрической сети переходники, многоместные розетки (имеющие два и более мест подключения) и удлинительные шнуры;
- устанавливать на холодильник другие электрические приборы (например, микроволновая печь, тостер и др.), а также емкости с жидкостями, комнатные растения во избежание попадания влаги на элементы электропроводки.

2.6 Ремонт холодильника должен производиться только квалифицированным механиком сервисной службы, так как после неквалифицированно выполненного ремонта изделие может стать источником опасности.

2.7 В случае возникновения в работе холодильника неисправности, связанной с появлением электрического треска, задымления и т.п., следует немедленно отключить холодильник от электрической сети, вынув вилку шнура питания из розетки, и вызвать механика сервисной службы.

При возникновении пожара следует немедленно отключить холодильник от электрической сети, принять меры к тушению пожара и вызвать пожарную службу.

2.8 Срок службы холодильника 10 лет.

ВНИМАНИЕ! По истечении срока службы холодильника изготовитель не несет ответственности за безопасную работу изделия. Дальнейшая эксплуатация может быть небезопасной, так как значительно увеличивается вероятность возникновения электро- и пожароопасных ситуаций из-за естественного старения материалов и износа составных частей холодильника.

3 ПОДГОТОВКА ХОЛОДИЛЬНИКА К ЭКСПЛУАТАЦИИ

3.1 Освободить комплектующие от упаковочных материалов (полиэтиленовых пакетов, липких лент).

Вымыть пластмассовые комплектующие и холодильник теплым раствором мыльной воды с пищевой содой, затем чистой водой, насухо вытереть мягкой тканью. Холодильник тщательно проветрить.

Стекло двери при необходимости очистить специально предназначенным чистящим средством, насухо вытереть мягкой тканью.

ЗАПРЕЩАЕТСЯ использовать при мойке холодильника абразивные пасты и моющие средства, содержащие кислоты, растворители, а также средства для мытья посуды.

ВНИМАНИЕ! Не удаляйте табличку с полной информацией о холодильнике, расположенную внутри камеры слева. Данная информация важна для технического обслуживания и ремонта холодильника на протяжении всего срока службы.

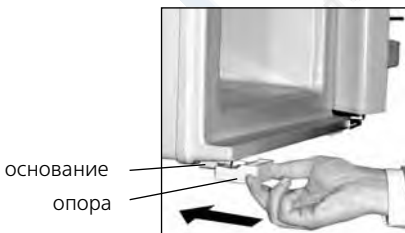

3.2 Установить четыре опоры в соответствии с рисунком 4 в основании холодильника, не встраиваемого в мебель.

3.3 Установить в холодильник комплектующие в соответствии с рисунком 1.

3.4 Дверь холодильника можно перенавесить на правостороннее открывание. <http://remontnik.ru>

Рисунок 4

3.5 Подключить холодильник к электрической сети: вставить вилку шнура питания в розетку.

4 УСТАНОВКА И ВСТРАИВАНИЕ ХОЛОДИЛЬНИКА В МЕБЕЛЬ

4.1 ПОДГОТОВКА МЕБЕЛИ К УСТАНОВКЕ ИЛИ ВСТРАИВАНИЮ ХОЛОДИЛЬНИКА

4.1.1 Рекомендуемые варианты мебели для установки холодильника указаны на рисунке 5. Допускается изготавливать мебель без задней стенки.

4.1.2 В мебели в соответствии с рисунками 5, 6 должны быть предусмотрены проемы для воздушных каналов, которые необходимо регулярно очищать от пыли. В проем на верхней панели мебели рекомендуется установить декоративную решетку.

ЗАПРЕЩАЕТСЯ закрывать, заставляя чем-либо воздушные каналы или отверстия декоративной решетки.

ВНИМАНИЕ! Минимальная площадь (S_{min}) воздушных каналов и отверстий декоративной решетки должны быть не менее 250 см^2 .

4.1.3 Перед установкой или встраиванием в мебель следует определить сторону открывания двери холодильника. При необходимости дверь холодильника можно перенавесить (см. 3.4). Установка холодильника в подготовленную мебель возможна на опоры (см. 3.2).

ВНИМАНИЕ! При задвигании холодильника в мебель не зацепите шнур питания.



Рисунок 5



установочная плоскость

Рисунок 6

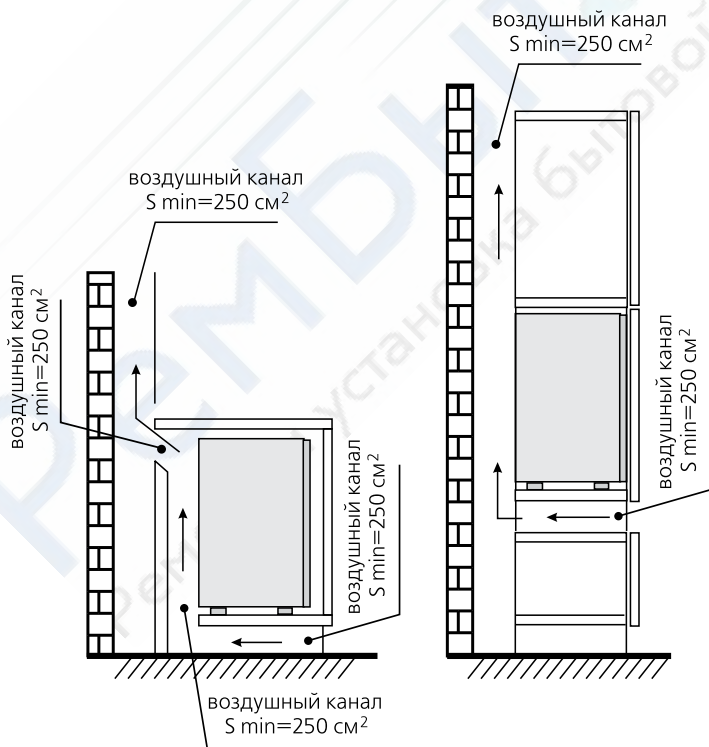
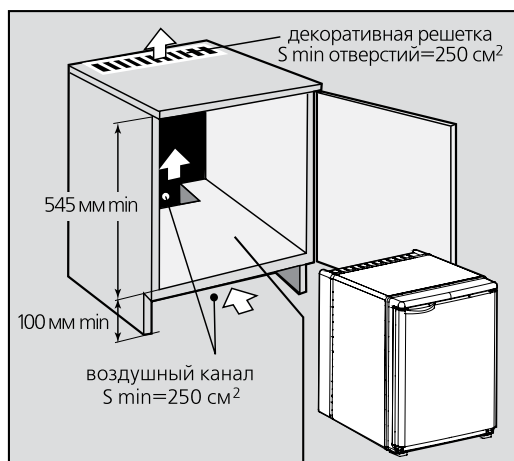
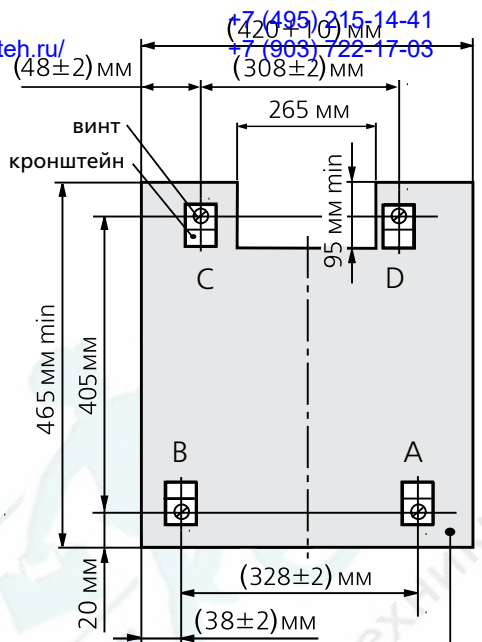

установочная плоскость

Рисунок 7

4.2 ВСТРАИВАНИЕ ХОЛОДИЛЬНИКА В МЕБЕЛЬ

4.2.1 Для крепления встраиваемого холодильника МХТЭ-30-01-62 к мебели в комплект поставки входят детали в соответствии с таблицей 4 и рисунком 3. В основаниях холодильника в соответствии с рисунком 4 предусмотрены пазы для установки кронштейнов.

4.2.2 Для крепления холодильника к установочной плоскости в соответствии с рисунками 6, 7 следует:

- снять заднюю стенку мебели (при наличии);
- закрепить винтами два кронштейна в зонах А, В к установочной плоскости мебели в соответствии с рисунком 7;
- установить холодильник в мебель через проем задней стенки, вставив передние основания холодильника в кронштейны;
- установить два кронштейна в пазы задних оснований холодильника и закрепить винтами в зонах С, D;
- установить заднюю стенку мебели (при наличии).

4.2.3 Для соединения дверей холодильника и мебели между собой в соответствии с рисунком 8 следует:

- надеть наконечник 4 на уголок 3, установить уголок на крайнее отверстие в торце двери холодильника, предварительно вынув декоративную заглушку (при наличии). Закрепить уголок винтом;
- закрепить винтами направляющую 5 на верхней части открытой двери мебели. Размер К в соответствии с рисунком 8 должен быть равным толщине стенки мебельного шкафа плюс 25 мм. Размер М определяется соединением уголка 3 с направляющей 5 в соответствии с рисунками 8, 9. Смещая направляющую по вертикали (предварительно ослабив винты крепления) следует обеспечить зазор (2 ± 1) мм между направляющей и наконечником уголка в соответствии с рисунком 9 для исключения заклинивания дверей при совместном открывании. Завернуть винты крепления направляющей до отказа.

<http://rembitteh.ru/>



Рисунок 8



Рисунок 9

ВНИМАНИЕ! Направляющая должна быть установлена под углом 90° к краю двери.

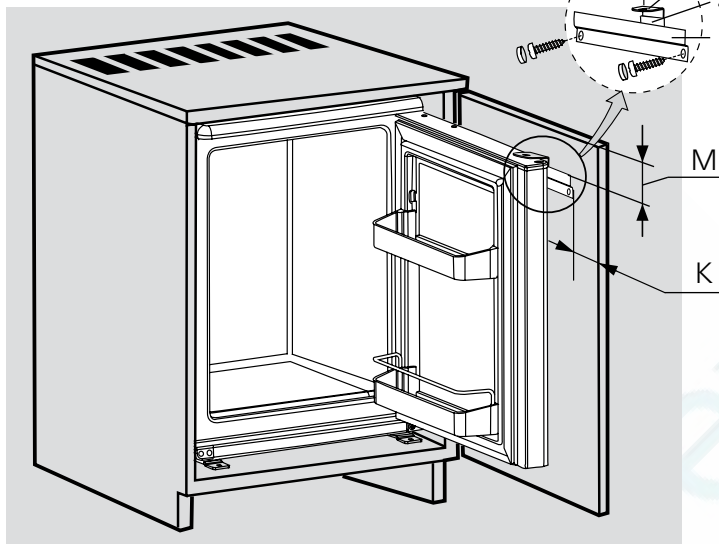
4.2.4 Соединить двери холодильника и мебели: ослабить крепление уголка, ввести его в зацепление с направляющей. Смещая уголок в направлении к двери мебели, следует обеспечить зазор (2 ± 1) мм между направляющей и дверью холодильника в соответствии с рисунком 9,

ВНИМАНИЕ! Уголок с наконечником не должен выступать за боковой край направляющей при закрытой двери мебели.

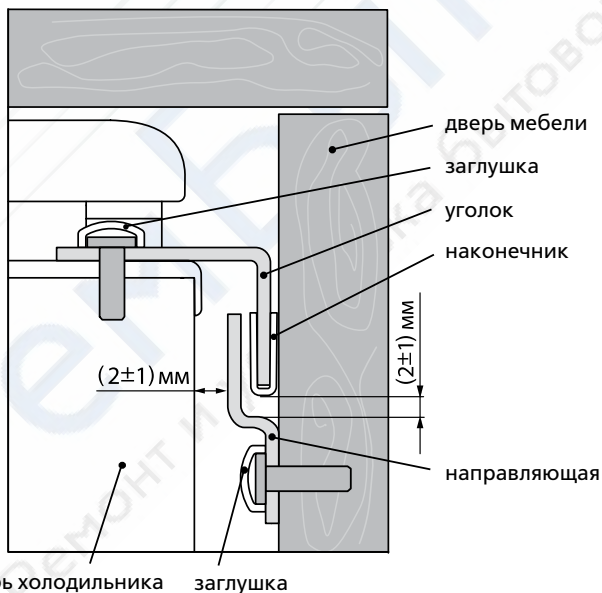
Прикрыть шляпки винтов крепления уголка и направляющей заглушками 2 в соответствии с рисунками 8, 9.

4.2.5 После соединения дверей необходимо отрегулировать дверь мебели, чтобы она в закрытом положении не касалась стенки мебели со стороны открывания и была на расстоянии не менее 1 мм от нее. Зазор обеспечить смещением уголка в направлении к двери мебели.

5 ЭКСПЛУАТАЦИЯ ХОЛОДИЛЬНИКА

5.1 Регулировка температуры

5.1.1 Режимы работы холодильника и соответствующие температуры хранения приведены в таблице 2.

Холодильник имеет три режима работы "1", "2" или "3". Выбор режима производится нажатием переключателя в соответствии с рисунками 2, 10.

5.2 Перенавеска барьер-полки

5.2.1 Верхний барьер-полка 3 в соответствии с рисунком 1 перенавешивается в одно из трех положений с учетом высоты устанавливаемых емкостей с напитками.

Для перенавески барьера-полки необходимо надавить рукой на его боковую поверхность в соответствии с рисунком 11, освободить элементы крепления с данной стороны, потом с другой. Выбрать место установки. Два элемента крепления с одной стороны барьера-полки вставить в пазы на панели двери и, надавив с другой стороны на боковую поверхность барьера-полки, установить его двумя элементами крепления.

5.3 Уборка холодильника

5.3.1 Холодильник следует убирать не реже одного раза в две недели.

5.3.2 Для уборки холодильника необходимо:

- отключить холодильник от электрической сети;
- открыть дверь и при наличии инея на задней стенке оставить холодильник открытым для оттаивания;
- снять лоток и удалить талую воду;
- вымыть холодильник в соответствии с 3.1.

5.3.3 При обнаружении скопления пыли, загрязнений на защитной решетке вентиляторов блока питания и вентиляции (см. рис. 2) следует вызвать квалифицированного специалиста по ремонту для очистки с целью обеспечения работы прибора в максимально экономичном режиме.



Рисунок 10

барьер-полка



Рисунок 11

6.1 Гарантийный срок эксплуатации холодильника 3 года.

6.1.1 Гарантия не распространяется на пластмассовые изделия, входящие в комплект поставки в соответствии с таблицей 1, и уплотнитель двери.

Гарантийные обязательства изложены в гарантийной карте, входящей в комплект поставки холодильника.

6.2 В гарантийный срок эксплуатации проверка качества работы холодильника производится бесплатно. Доставка холодильника для гарантийного ремонта и возврат его после ремонта производятся силами и средствами организаций, осуществляющих гарантийный ремонт.

Если в результате проверки недостаток холодильника не подтвердился, транспортные расходы оплачивает владелец по прејскуранту сервисной службы.

В случае возникновения недостатка из-за нарушений условий эксплуатации холодильника транспортные расходы и ремонт оплачивает владелец по прејскуранту сервисной службы.

6.3 Техническое обслуживание и ремонт холодильника в течение всего срока службы должны проводиться квалифицированным механиком сервисной службы.

6.4 Сведения о местонахождении сервисной службы следует получить в организации, продавшей холодильник, а также найти в перечне уполномоченных сервисных организаций, который входит в комплект поставки.

7 ПРАВИЛА ХРАНЕНИЯ И ТРАНСПОРТИРОВАНИЯ

7.1 Упакованный холодильник должен храниться при относительной влажности не выше 80% в закрытых помещениях с естественной вентиляцией.

7.2 Если холодильник длительное время не будет эксплуатироваться, его следует отключить от электрической сети, вынуть из него все напитки, провести уборку. Дверь после уборки оставить приоткрытой, чтобы в холодильнике не появился запах.

7.3 Упакованный холодильник необходимо транспортировать в соответствии с правилами перевозки грузов, действующими на данном виде транспорта.

ЗАПРЕЩАЕТСЯ подвергать холодильник ударным нагрузкам при погрузочно-разгрузочных работах.

ВНИМАНИЕ! Не перемещайте холодильник, взявшись за дверь, ручку двери и решетку на задней стенке, чтобы не поломать их.

8 ВОЗМОЖНЫЕ НЕИСПРАВНОСТИ И МЕТОДЫ ИХ УСТРАНЕНИЯ

8.1 Неисправности, которые могут быть устранены потребителем, указаны в таблице 5. Если устранить неисправность самостоятельно не удалось, следует вызвать механика сервисной службы.

При обращении в сервисную службу необходимо указать модель и заводской номер холодильника.

9 УТИЛИЗАЦИЯ

9.1 Материалы, применяемые для упаковки холодильника, могут быть полностью переработаны и использованы повторно, если поступят на пункты по сбору вторичного сырья.

ВНИМАНИЕ! Не разрешайте детям играть с упаковочными материалами, так как существует опасность задохнуться, закрывшись в картонной коробке или запутавшись в упаковочной пленке.

9.2 Холодильник, подлежащий утилизации, необходимо привести в непригодность, обрезав шнур питания, и утилизировать в соответствии с действующим законодательством страны.

<http://rembitteh.ru/>



Изготовитель

Почтовый адрес: ЗАО "АТЛАНТ", проспект Победителей, 61,
220035, г. Минск, Республика Беларусь.

Отдел сервиса продукции

Почтовый адрес: ул. Тимирязева, 15, 220035, г. Минск, Республика Беларусь;
для жителей г. Минска тел.: 218-64-40;
для других регионов тел.: (017) 226-86-71;
факс: (017) 250-36-74;
e-mail: service@atlant.com.by